



**ARMONY**<sup>®</sup>

*THE EBIKE COMPANY*



**MONZA**

**MANUALE D'USO E MANUTENZIONE**

---



**ATTENZIONE**

### **Leggere il presente manuale prima dell'utilizzo**

**Prima di iniziare ad usare la bicicletta a pedalata assistita è obbligatorio leggere il presente manuale di istruzioni. La garanzia del buon funzionamento e della sicurezza della bicicletta a pedalata assistita è strettamente dipendente dall'applicazione di tutte le istruzioni contenute in questo manuale.**

Si garantisce la conformità della bicicletta a pedalata assistita alle specifiche ed istruzioni tecniche descritte nel Manuale alla data d'emissione dello stesso, riportata in questa pagina; d'altra parte, la bicicletta a pedalata assistita potrà in futuro subire modifiche tecniche anche rilevanti, senza che il Manuale sia aggiornato.

Consultate perciò il concessionario **ARMONY** presso il quale avete acquistato la bicicletta per informazioni sulle varianti eventualmente messe in atto.

**GENNAIO 2020**



<b>1</b>	<b>PREFAZIONE .....</b>	<b>7</b>
1.1	GENERALITÀ .....	7
1.1.1	<i>Conservazione del manuale</i> .....	7
1.1.2	<i>Costruttore</i> .....	7
1.1.3	<i>Servizio assistenza</i> .....	7
1.1.4	<i>Forma grafica degli avvertimenti sulla sicurezza....</i> <b>Errore. Il segnalibro non è definito.</b>	
<b>2</b>	<b>AVVERTENZE DI SICUREZZA .....</b>	<b>9</b>
2.1	NORME GENERALI DI SICUREZZA .....	9
2.2	RESPONSABILITÀ .....	9
2.3	AVVERTENZE PER GLI UTILIZZATORI .....	10
2.4	AVVERTENZE PER LA MANUTENZIONE .....	11
2.5	ALTRE DISPOSIZIONI.....	12
2.6	DISIMBALLO E MESSA A PUNTO .....	12
<b>3</b>	<b>DESCRIZIONE DELLA BICICLETTA.....</b>	<b>13</b>
3.1	TARGHE IDENTIFICATIVE .....	13
3.1.1	<i>Marchatura CE</i> .....	13
3.2	DESCRIZIONE GENERALE .....	15
3.3	SCHEDA TECNICA.....	16
3.4	LEVA DEI FRENI .....	17
3.5	LEVA DEL CAMBIO .....	17
3.6	CAVALLETTO .....	17
3.7	EQUIPAGGIAMENTO DI SICUREZZA .....	17
3.8	CONDIZIONI D'USO ED AMBIENTE PREVISTI .....	18
3.8.1	<i>Uso previsto</i> .....	18
3.8.2	<i>Ambiente d'uso</i> .....	18
3.8.3	<i>Usi impropri e controindicazioni</i> .....	19
<b>4</b>	<b>SOLLEVAMENTO E TRASPORTO.....</b>	<b>22</b>
4.1	SOLLEVAMENTO .....	22
4.2	TRASPORTO .....	22
<b>5</b>	<b>MESSA IN SERVIZIO.....</b>	<b>24</b>
5.1	CARICA DELLA BATTERIA .....	24
5.2	VERIFICHE FUNZIONALI PRELIMINARI .....	26
5.2.1	<i>Dispositivi di comando</i> .....	26
5.2.2	<i>Ruote</i> .....	27

---

5.2.3	Impianto frenante.....	27
<b>6</b>	<b>UTILIZZO DELLA BICICLETTA .....</b>	<b>29</b>
6.1	CONDUZIONE DELLA BICICLETTA .....	30
6.2	FRENATA.....	30
6.3	PARCHEGGIO DELLA BICICLETTA.....	30
6.4	COMANDI.....	31
<b>7</b>	<b>MANUTENZIONE.....</b>	<b>33</b>
7.1	GENERALITÀ .....	33
7.2	MANUTENZIONE E CONTROLLI GIORNALIERI.....	34
7.2.1	<i>Controllo di targhette e pittogrammi .....</i>	<i>34</i>
7.2.2	<i>Controllo delle ruote .....</i>	<i>34</i>
7.2.3	<i>Controllo funzionamento freni.....</i>	<i>34</i>
7.3	MANUTENZIONI E CONTROLLI SETTIMANALI.....	35
7.3.1	<i>Lavaggio e pulizia .....</i>	<i>35</i>
7.3.2	<i>Lubrificazione e controllo tensione catena .....</i>	<i>35</i>
7.3.3	<i>Controllo del telaio e dei bulloni .....</i>	<i>35</i>
7.4	MANUTENZIONI E CONTROLLI MENSILI .....	36
7.4.1	<i>Controllo dei circuiti e dei componenti elettrici .....</i>	<i>36</i>
<b>8</b>	<b>ASSISTENZA TECNICA E RICAMBI.....</b>	<b>38</b>
<b>9</b>	<b>DEPOSITO A MAGAZZINO .....</b>	<b>40</b>
<b>10</b>	<b>SMALTIMENTO DI COMPONENTI E MATERIALI.....</b>	<b>42</b>
<b>11</b>	<b>NORME DI GARANZIA .....</b>	<b>44</b>
<b>12</b>	<b>SCHEMA ELETTRICO .....</b>	<b>45</b>

## 1 PREFERAZIONE

### 1.1 Generalità

Questo manuale costituisce parte integrante ed essenziale della bicicletta a pedalata assistita MONZA e deve essere consegnato all'utilizzatore.

Prima della messa in funzione, è indispensabile che gli utilizzatori leggano, comprendano e seguano scrupolosamente le disposizioni che seguono.

*Il costruttore non risponde di danni arrecati a persone e/o cose oppure alla bicicletta a pedalata assistita, se essa è utilizzata in modo scorretto rispetto alle prescrizioni indicate.*

Nell'ottica del continuo sviluppo tecnologico, la casa costruttrice si riserva di modificare la **bicicletta a pedalata assistita** senza preavviso, senza che sia automaticamente aggiornato questo manuale.

#### 1.1.1 Conservazione del manuale

Il Manuale d'Uso e Manutenzione costituisce parte integrante della bicicletta a pedalata assistita; pertanto è necessario conservarlo integro ed in luogo sicuro durante tutta la vita della stessa. Il presente manuale deve sempre essere a disposizione dell'utilizzatore.

#### 1.1.2 Costruttore

##### **ARMONY S.r.l.**

Fondo Ausa, 58 - 47891 Dogana – RSM

e-mail: [info@armonysrl.com](mailto:info@armonysrl.com) – Web: [www.armonysrl.com](http://www.armonysrl.com)

#### 1.1.3 Servizio assistenza

Per qualunque inconveniente o richiesta di chiarimento, contattate senza esitazioni il **servizio assistenza**, prestato direttamente dal venditore presso il quale è stato effettuato l'acquisto. Eventuali richieste inviate direttamente ad Armony srl senza passare attraverso il servizio assistenza **NON** saranno prese in considerazione.

### 1.1.4 Forma grafica degli avvertimenti sulla sicurezza

Per identificare i messaggi di sicurezza nel presente manuale, saranno utilizzati i seguenti simboli grafici di segnalazione. Essi hanno la funzione di attirare l'attenzione del lettore / utilizzatore ai fini di un uso **corretto** e **sicuro** della bicicletta a pedalata assistita.

	<b>ATTENZIONE</b>	<b>Prestare attenzione</b>
<b>Evidenzia norme comportamentali da tenere onde evitare danni alla bicicletta a pedalata assistita e/o l'insorgere di situazioni pericolose.</b>		

	<b>PERICOLO</b>	<b>Rischi residui</b>
<b>Evidenzia la presenza di pericoli che causano rischi residui a cui l'utilizzatore deve porre attenzione ai fini di evitare infortuni o danni materiali.</b>		



## 2 AVVERTENZE DI SICUREZZA

### 2.1 Norme generali di sicurezza

 <b>ATTENZIONE</b>	<b>Utilizzo della bicicletta a pedalata assistita</b>
<b>Ogni utilizzatore deve aver prima letto il manuale di istruzioni; in particolare il capitolo sulle indicazioni riguardanti la sicurezza.</b>	

 <b>ATTENZIONE</b>	<b>Rischi connessi all'uso della bicicletta a pedalata assistita</b>
<ul style="list-style-type: none"><li>• <b>Nonostante l'applicazione dei dispositivi di sicurezza, per un uso sicuro della bicicletta a pedalata assistita si deve prendere nota di tutte le prescrizioni relative alla prevenzione degli infortuni riportate in questo manuale.</b></li><li>• <b>Rimanere sempre concentrati durante la guida e NON sottovalutare i rischi residui connessi all'uso della bicicletta a pedalata assistita.</b></li></ul>	

Anche se siete già pratici nell'uso delle biciclette a pedalata assistita, è necessario seguire le istruzioni qui riportate, oltre alle precauzioni di carattere generale da osservare durante la guida di un mezzo a motore. In particolare:

- Acquisire piena conoscenza della bicicletta a pedalata assistita.
- Leggere attentamente il manuale per conoscere il funzionamento, i dispositivi di sicurezza e tutte le precauzioni necessarie. Tutto ciò per consentire un impiego sicuro.
- Mantenere con cura la bicicletta a pedalata assistita.

### 2.2 Responsabilità

Il mancato rispetto delle istruzioni operative e delle prescrizioni di sicurezza contenute nel presente manuale esime il costruttore da qualsiasi responsabilità.

Qualora la manutenzione della bicicletta a pedalata assistita sia eseguita in modo non conforme alle istruzioni fornite, con ricambi non originali o comunque in modo tale da pregiudicarne l'integrità o modificarne le caratteristiche, il costruttore si riterrà sollevato da qualsiasi responsabilità inerente alla sicurezza delle persone e il funzionamento difettoso della bicicletta a pedalata assistita.

	<b>ATTENZIONE</b>	<b>Modifiche non autorizzate</b>
<ul style="list-style-type: none"><li>• <b>Se sentite dei rumori insoliti, o avvertite qualcosa di strano, fermate immediatamente la bicicletta a pedalata assistita. Effettuate successivamente un controllo ed, eventualmente, contattate il Servizio Assistenza.</b></li><li>• <b>L'impegno della sede stradale pubblica implica la conoscenza ed il rispetto delle norme del codice della strada.</b></li></ul>		

Per qualsiasi dato non compreso o non deducibile dal presente manuale si raccomanda di consultare direttamente il Servizio Assistenza.

### **2.3 Avvertenze per gli utilizzatori**

1. È vietato caricare un passeggero.
2. Può essere utilizzata solo da adulti e ragazzi esperti.
3. Non assumere alcool o droghe prima di guidare la bicicletta a pedalata assistita.
4. Questo modello di bicicletta a pedalata assistita è progettato e costruito per essere usato all'aperto, su strade pubbliche o piste ciclabili.
5. Non chiedere alla bicicletta a pedalata assistita prestazioni superiori a quelle per cui è stata progettata.
6. Non guidare mai la bicicletta a pedalata assistita con parti smontate.
7. Evitare superfici irregolari ed ostacoli.
8. Guidare con entrambe le mani sul manubrio.

9. Sostituire le parti usurate e/o danneggiate, controllare che le protezioni funzionino nel modo corretto prima dell'utilizzo.

## **2.4 Avvertenze per la manutenzione**

1. Ogni intervento di manutenzione deve avvenire con la batteria scollegata.
2. Durante ogni fase di manutenzione gli operatori devono essere dotati dell'equipaggiamento antinfortunistico necessario.
3. Gli utensili utilizzati per la manutenzione devono essere idonei e di buona qualità.
4. Non usare benzina o solventi infiammabili come detergenti, ma ricorrere sempre a solventi non infiammabili e non tossici.
5. Limitare al massimo l'uso dell'aria compressa (max 2 bar) e proteggersi con occhiali aventi ripari laterali.
6. Non ricorrere mai all'uso di fiamme libere come mezzo di illuminazione quando si procede ad operazioni di verifica o di manutenzione.
7. Dopo ogni intervento di manutenzione o regolazione accertarsi che non rimangano attrezzi o corpi estranei fra gli organi di movimento della bicicletta a pedalata assistita.



**ATTENZIONE**

**Ricambi originali**

**Utilizzate esclusivamente ricambi originali ARMONY SRL.  
È esclusa qualsiasi responsabilità del Costruttore per danni o perdite di funzionalità causati in seguito all'impiego di accessori e parti non originali.**

## 2.5 Altre disposizioni

La prima cosa da fare quando si inizia l'utilizzo, è controllare la presenza ed integrità delle protezioni e il funzionamento delle sicurezze.

Se riscontrate qualche difetto non utilizzate la bicicletta a pedalata assistita!

	<b>PERICOLO</b>	<b>Ripari</b>
<b>È tassativamente vietato, pertanto, modificare o rimuovere i ripari, i comandi, le etichette e le targhe di indicazione.</b>		

## 2.6 Disimballo e messa a punto

La bicicletta a pedalata assistita è consegnata montata e pronta all'uso.

Verificare la regolazione della posizione delle manopole in modo che il manubrio sia in posizione simmetrica rispetto alla ruota.

### 3 DESCRIZIONE DELLA BICICLETTA

#### 3.1 Targhe identificative

Accertarsi che le targhe siano perfettamente leggibili. In caso contrario, applicarne di nuove dopo averle richieste al **Servizio Assistenza**.

##### 3.1.1 Marcatura CE

Nella targhetta CE applicata sulla bicicletta a pedalata assistita sono riportati i seguenti dati:

- Tipo;
- Matricola;
- Anno di costruzione;
- Massa a vuoto (in kg);
- Potenza del motore (in kW);
- Velocità massima (km/h);
- Tipo di Batteria e dati tecnici.

**ARMONY S.r.l.** Fondo Ausa, 58 - 47891 Dogana - RSM

**BICICLETTA ELETTRICA  
A PEDALATA ASSISTITA EN 15194**

Mod.	MONZA	Anno	2020
Massa	25 kg	Carico max.	90 kg
Velocità max.	25 km/h	Autonomia max *	Fino a 70 km
Batteria	36 V 13 Ah	Potenza	250 W



\* In funzione del carico delle condizioni della strada e del livello di assistenza utilizzato



### 3.2 Descrizione generale

La bicicletta a pedalata assistita è progettata e costruita per essere usata all'aperto, sulla viabilità pubblica e nelle piste ciclabili, in ogni caso deve essere usata solo su superfici asfaltate.



PERICOLO

Usò scorretto e non previsto

**La bicicletta è stata progettata e realizzata per l'impiego specificato; un impiego diverso e il non rispetto dei parametri tecnici fissati dal Costruttore, possono costituire una condizione di pericolo per gli utilizzatori.**



Rif.	Descrizione	Rif.	Descrizione
1	Manubrio	5	Portapacchi
2	Freno anteriore	6	Vano batterie
3	Catarifrangente posteriore	7	Carter copri catena
4	Sella		

La bicicletta a pedalata assistita è dotata di batteria ricaricabile e di motore elettrico, il cui intervento avviene solo in concomitanza della pedalata e progressivamente si arresta man mano che la velocità del veicolo si avvicina a 25 km/h, per poi arrestarsi del tutto a tale velocità.

### **3.3 Scheda tecnica**

Costruttore	<b>ARMONY SRL</b>
Modello	<b>MONZA</b>
Massa a vuoto (kg)	26
Capacità di carico (kg)	90
Velocità massima (km/h)	25
Autonomia max * (km)	70
Ruote	28 " – 1.75
Potenza (W)	250
Tipo batteria	Ioni di Litio
Dati batteria (V / Ah)	36V / 13 Ah Li-ion
Tempo di ricarica (h)	4 - 5
Tensione di ricarica (V/Hz)	230 / 50

\* in funzione delle condizioni di carico , della strada e del livello di assistenza utilizzato



### **3.4 Leve dei freni**

Le leve dei freni comandano, tramite cavi d'acciaio, le pastiglie dei freni a disco anteriore e a pattino posteriore. La leva sinistra comanda il freno posteriore, quella destra il freno anteriore; l'azione frenante è proporzionale alla forza applicata sulla leva.



### **3.5 Leva del cambio**

La bicicletta dispone di cambio a 7 rapporti, selezionabili mediante la leva posta sul manubrio.



### **3.6 Cavalletto**

Il cavalletto è fissato nella parte sinistra della bicicletta. Esso serve per sostenerla quando non è usata.



### **3.7 Equipaggiamento di sicurezza**

#### **Carter di protezione della catena**

La catena di trasmissione dai pedali alla ruota posteriore è protetta da eventuali contatti accidentali da un carter di protezione.



#### **Blocco della batteria**

Il vano batteria è accessibile solo dopo aver sbloccato il porta batterie con la chiave in dotazione ed dopo averlo tolto dalla sede.



#### **Segnalatore acustico**

Sul manubrio è presente il campanello, da azionare in caso di necessità, per segnalare la propria presenza.

## 3.8 Condizioni d'uso ed ambiente previsti

### 3.8.1 Uso previsto

La bicicletta a pedalata assistita è stata progettata e costruita per essere guidata all'esterno, sulla viabilità pubblica e nelle piste ciclabili, ma sempre su superfici asfaltate.

*Ogni modifica dello stato di costruzione può compromettere il comportamento, la sicurezza e la stabilità della bicicletta a pedalata assistita e può condurre ad un incidente.*

*Altri tipi di impiego, oppure l'ampliamento dell'impiego oltre quello previsto, non corrispondono alla destinazione attribuita dal costruttore, e pertanto lo stesso non può assumersi alcuna responsabilità per danni eventualmente risultanti.*



**ATTENZIONE**

**Precauzioni d'uso e di sicurezza**

- **La bicicletta a pedalata assistita non è adatta all'uso su superfici non asfaltate e non livellate.**

### 3.8.2 Ambiente d'uso

La bicicletta a pedalata assistita può essere utilizzata all'esterno, in assenza di condizioni atmosferiche avverse (pioggia, grandine, neve, vento forte, ecc.):

- Temperatura massima ammessa: +40°C
- Temperatura minima ammessa: +5°C
- Umidità massima ammessa: 80%

L'ambiente di utilizzo deve presentare un fondo asfaltato piano, compatto, privo di asperità, buche o avvallamenti, privo di ostacoli e macchie d'olio.

Inoltre il luogo di utilizzo deve essere illuminato, dal sole o da luci artificiali, in modo tale da garantire la corretta visione del percorso e

dei comandi della bicicletta a pedalata assistita (consigliati da 300 a 500 lux).

La bicicletta modello MONZA è dotata di fanalino anteriore e posteriore, quest'ultimo è dotato anche di vetro catarifrangente, segnalatori catarifrangenti sono applicati su entrambi i lati delle ruote.

	<b>ATTENZIONE</b>	<b>Ambienti d'uso vietati</b>
<p><b>La bicicletta a pedalata assistita non deve essere utilizzata:</b></p> <ul style="list-style-type: none"><li>• <b>in aree soggette a rischio di incendio o di esplosione;</b></li><li>• <b>in ambienti con atmosfera corrosiva e/o chimicamente attiva;</b></li><li>• <b>in ambienti scarsamente illuminati;</b></li><li>• <b>su terreni con pendenza superiore al 10%;</b></li><li>• <b>su terreni sconnessi, non asfaltati.</b></li></ul>		

### 3.8.3 Usi impropri e controindicazioni

Le azioni qui di seguito descritte, che ovviamente non possono coprire l'intero arco di potenziali possibilità di "cattivo uso" della bicicletta a pedalata assistita, sono da considerarsi **assolutamente vietate**.

	<b>ATTENZIONE</b>	<b>Operazioni vietate</b>
<ul style="list-style-type: none"><li>• <b>L'esecuzione di operazioni vietate invalida la garanzia.</b></li><li>• <b>Il costruttore declina ogni responsabilità per eventuali danni a cose e persone derivanti dall'esecuzione di operazioni vietate.</b></li></ul>		



## **È ASSOLUTAMENTE VIETATO**

- **Guidare la bicicletta a pedalata assistita per impieghi diversi da quelli per i quali è stata costruita, cioè il diporto di un passeggero.**
- **Guidare la bicicletta a pedalata assistita in aree dove vi sia il pericolo di esplosioni.**
- **Guidare la bicicletta a pedalata assistita in presenza di condizioni atmosferiche avverse (pioggia battente, grandine, neve, forte vento, ecc.).**
- **Trasportare un passeggero.**
- **Guidare la bicicletta a pedalata assistita sotto l'effetto di alcool o droghe.**
- **Guidare la bicicletta a pedalata assistita se il proprio peso è superiore a quello consentito.**
- **Caricare la batteria in ambiente troppo caldo o non sufficientemente ventilato.**
- **Coprire la batteria durante la ricarica.**
- **Fumare o utilizzare fiamme libere vicino alla zona di ricarica.**
- **Transitare o sostare su superfici in pendenza (maggiore del 10%) o sconnesse (non asfaltate, con buche, avvallamenti, ostacoli, ecc.).**
- **Eeguire qualsiasi intervento di manutenzione con la batteria collegata.**
- **Utilizzare ricambi non originali.**
- **Inserire gli arti o le dita fra le parti mobili della bicicletta.**



## 4 SOLLEVAMENTO E TRASPORTO

### 4.1 Sollevamento

Il peso della bicicletta a pedalata assistita MONZA di circa 26 kg, per cui può essere sollevata e trasportata da una persona robusta, in ogni caso, date le dimensioni di ingombro, è consigliabile che il sollevamento venga eseguito da due persone.

La soluzione ottimale per eseguire la movimentazione è quella di afferrare una manopola del manubrio e la parte posteriore della sella.

	<b>PERICOLO</b>	<b>Schiacciamento ed urto</b>
<ul style="list-style-type: none"><li>• <b>Durante il sollevamento si deve operare con estrema cautela onde evitare danni alle persone e alle cose.</b></li><li>• <b>Questa operazione deve essere eseguita da persone robuste.</b></li></ul>		

*Il costruttore non risponde di rotture dovute al sollevamento e/o al trasporto della bicicletta a pedalata assistita dopo la consegna.*

### 4.2 Trasporto

Per garantire la sicurezza del trasporto su furgoni è necessario impedire lo spostamento della bicicletta a pedalata assistita. Questo si ottiene appoggiandola sul cavalletto e vincolandola con fasce o cavi di ancoraggio in buono stato.

A questo proposito, i dispositivi di aggancio devono essere installati in modo da non danneggiare il telaio e le altre parti della bicicletta.



## 5 MESSA IN SERVIZIO

### 5.1 Carica della batteria

Prima di utilizzare la bicicletta per la prima volta occorre caricare la batteria per almeno 8 ore, utilizzando l'apposito carica batterie, fornito in dotazione.



La bicicletta MONZA è alimentata con batterie agli ioni di Litio , collegate in serie per fornire 36 V di alimentazione al motore elettrico. Tutte le batterie vengono caricate simultaneamente. Il tempo medio di ricarica è di circa 4-6 ore.

A ricarica completa il led (charge) diventa verde. Nel caso dopo un **massimo di otto ore** il led (charge) non diventi verde, interrompere la ricarica della batteria e contattare il **Servizio Assistenza**.

Le batterie agli ioni di Litio non devono mai essere scaricate completamente.

L'operazione di ricarica può essere effettuata in un box ben areato con la batteria installata sulla bicicletta. Non ricaricare la batteria all'aperto con rischio di pioggia o umidità'.



Per caricare la batteria procedere come segue:

- 
- Inserire lo spinotto del carica batterie nell'apposito connettore;



- Collegare il carica batterie alla presa di rete (230V / 50 Hz).

***COLLEGATE SEMPRE PRIMA LO SPINOTTO ALLA BATTERIA E POI IL CARICA BATTERIE ALLA PRESA DI CORRENTE.***

Per lunghi periodi di inutilizzo della bicicletta, caricare la batteria **almeno** ogni 30 giorni. Tralasciando questa procedura si rischia il deterioramento della batteria, con perdita della garanzia.



### Precauzioni durante la ricarica

- **Collegare sempre lo spinotto alla batteria e poi la spina di alimentazione alla rete.**
- **Quando la ricarica è completata staccare sempre prima la spina dalla rete e poi lo spinotto dalla batteria.**
- **Ricaricare sempre la batteria completamente.**
- **Usare sempre alimentatori originali.**
- **Non lasciare la batteria in carica per più di 8 ore.**
- **Ricaricare sempre in ambiente ventilato.**
- **Non ricaricare la batteria in ambienti troppo caldi.**
- **Non ricaricare la batteria all'aperto con rischio di pioggia o umidità'**
- **Non ricaricare la batteria nella vicinanza di liquidi infiammabili.**
- **Non coprire in nessun modo la batteria durante la ricarica.**
- **Se la batteria emette un cattivo odore, staccare immediatamente la spina dalla rete di alimentazione ed aerare il locale, non toccate la batteria.**
- **Tenete la batteria in luogo fresco e asciutto, quando non la utilizzate.**

## 5.2 Verifiche funzionali preliminari

Prima di ogni utilizzo, il guidatore deve assicurarsi dello stato di sicurezza della bicicletta a pedalata assistita. Pertanto, eseguire le seguenti ispezioni prima di guidare la bicicletta a pedalata assistita.

### 5.2.1 Dispositivi di comando

Controllare l'efficienza e lo stato di carica della batteria. L'utilizzo in ambiente molto freddo degrada velocemente l'efficienza della batteria. Controllare la tensione e la lubrificazione della catena.

## 5.2.2 Ruote

Verificare la pressione di gonfiaggio delle gomme. Verificare lo stato di usura delle gomme: non vi devono essere tagli, screpolature, corpi estranei, rigonfiamenti anomali, tele in vista e altri danni.

## 5.2.3 Impianto frenante

Controllare il funzionamento dei freni con una prova di frenatura a bassa velocità in una zona libera da ostacoli, prima con il freno posteriore e poi con quello anteriore.



**ATTENZIONE**

**Verifica negativa**

- **Nel caso in cui, in occasione dei controlli preliminari, dovessero essere riscontrati difetti di qualsiasi tipo ed anche una sola verifica risulti negativa, NON GUIDARE LA BICICLETTA A PEDALATA ASSISTITA.**
- **Attivare immediatamente tutte le misure per eseguire una riparazione adeguata e, se necessario, contattare il Servizio Assistenza.**



## 6 UTILIZZO DELLA BICICLETTA

La bicicletta a pedalata assistita è stata progettata e costruita per l'utilizzo in luoghi aperti, con fondo asfaltato, per usi amatoriali.

- È vietato caricare un passeggero.
- Può essere utilizzata solo da adulti e ragazzi esperti.
- L'utilizzo della bicicletta a pedalata assistita è sconsigliato alle donne in gravidanza.
- Non assumere alcool o droghe prima di guidare la bicicletta a pedalata assistita.
- Non chiedere alla bicicletta a pedalata assistita prestazioni superiori a quelle per cui è stata progettata. Utilizzare la bicicletta soltanto secondo le modalità e gli usi previsti descritti in questo manuale.
- Non guidare mai la bicicletta a pedalata assistita con parti smontate.
- La bicicletta a pedalata assistita non può essere utilizzata su superfici bagnate, ghiacciate o scivolose.
- Evitare superfici irregolari ed ostacoli.
- Guidare con entrambe le mani sul manubrio.
- Sostituire le parti usurate e/o danneggiate. Eventualmente, se necessario, farla controllare dal personale del Servizio Assistenza.

Prima di partire, effettuare tutte le verifiche riportate nel capitolo precedente e mantenersi sempre concentrati durante la guida, per la sicurezza propria e altrui.

	<b>PERICOLO</b>	<b>Pericolo di infortuni</b>
<ul style="list-style-type: none"><li>• <b>Verificare che tutti i comandi siano perfettamente funzionali;</b></li><li>• <b>Rispettate sempre il codice della strada.</b></li></ul>		



**ATTENZIONE:** QUESTO CARTELLO INDICA CHE IL PERCORSO PEDONALE/CICLABILE È TERMINATO E CHE SI STA ACCEDENDO AD UNA STRADA IN CUI LE AUTO HANNO DIRITTO DI PRECEDENZA.

### 6.1 Conduzione della bicicletta

Prima di utilizzare la bicicletta a pedalata assistita in luoghi aperti al traffico è opportuno familiarizzare con il comportamento del mezzo.

I primi utilizzi devono essere fatti in ambienti privati lontano dal traffico, da altri ciclisti od ostacoli di qualunque genere.

Il guidatore deve adattare la velocità di marcia della bicicletta a pedalata assistita alle condizioni della pista ed alla presenza di altri guidatori. Soprattutto nell'affrontare le curve si deve tenere una velocità moderata (minore è il raggio di curva, minore deve essere la velocità).

È indispensabile acquisire esperienza nella guida della bicicletta a pedalata assistita, prima di procedere a velocità sostenuta.

### 6.2 Frenata

Prima di frenare, rilasciare smettete di pedalare poi tirare le due leve dei freni, prima l'anteriore poi la posteriore.

 <div data-bbox="183 1031 396 1129" style="border: 1px solid black; padding: 5px; display: inline-block;"><b>ATTENZIONE</b></div>	<b>Condotta di guida</b>
<p><b>Fare attenzione a non bloccare le ruote in frenata: potreste perdere il controllo della bicicletta.</b></p> <p><b>È molto pericoloso frenare in curva: potreste perdere il controllo della bicicletta.</b></p>	

### 6.3 Parcheggio della bicicletta

La bicicletta va parcheggiata nelle zone di parcheggio predisposte e, in ogni caso, senza ostruire i percorsi di passaggio, le uscite di emergenza, i quadri elettrici e le postazioni antincendio.

## 6.4 Comandi

La bicicletta a pedalata assistita modello MONZA, dispone delle leve dei freni, poste sul manubrio. Su quest'ultimo è anche presente un campanello con azionamento a levetta. Sul manubrio si trova inoltre il **display multifunzione**:



Per l'utilizzo del display consultare il manuale a pag. 46





## 7 MANUTENZIONE

### 7.1 Generalità

	<b>PERICOLO</b>	<b>Pericolo di infortuni</b>
<p><b>Nel corso di tutti i lavori di manutenzione, seguire le adeguate misure di sicurezza. Consultare a tal proposito le indicazioni alla pag. 11.</b></p> <p><b>Tutte le operazioni di manutenzione devono essere eseguite con la chiave posta su OFF, la batteria staccata e la bicicletta appoggiata al cavalletto.</b></p>		

Per mantenere la piena funzionalità della vostra bicicletta a pedalata assistita per un lungo periodo, è necessario effettuare le manutenzioni come prescritto, con correttezza e capacità professionali.

Dopo ogni intervento di manutenzione ordinaria è obbligatorio una verifica sul perfetto funzionamento di tutti i comandi.

	<b>ATTENZIONE</b>	<b>Verifica negativa</b>
<ul style="list-style-type: none"><li>• <b>In caso anche una sola verifica risulti negativa, NON GUIDARE la bicicletta a pedalata assistita.</b></li><li>• <b>Attivare immediatamente tutte le misure per eseguire una riparazione adeguata, e se necessario, contattare il Servizio Assistenza.</b></li></ul>		

Il presente manuale non approfondisce informazioni riguardanti smontaggio e manutenzione straordinaria, poiché tali operazioni andranno eseguite sempre ed in via esclusiva dal personale del Servizio Assistenza.

Il Servizio Assistenza è in grado di fornire tutte le indicazioni e di rispondere a tutte le richieste per curare e mantenere perfettamente efficiente la vostra bicicletta a pedalata assistita.

In caso di montaggio di parti non originali la garanzia perde validità!

## **7.2 Manutenzione e controlli giornalieri**

### **7.2.1 Controllo di targhette e pittogrammi**

Controllare la leggibilità e la presenza della targhetta CE e degli adesivi di avvertimento applicati sulla carrozzeria della bicicletta.

### **7.2.2 Controllo delle ruote**

Tramite l'apposita valvola di gonfiaggio presente sui cerchioni, controllare la pressione di gonfiaggio delle gomme utilizzando un compressore ed una pistola con manometro.

Controllare lo stato del battistrada, del cerchio e il fissaggio dei cerchi ai mozzi. In caso di sostituzione delle gomme, rivolgetevi al Servizio Assistenza o a un gommista qualificato.

Non modificate il tensionamento dei raggi: la regolazione deve essere eseguita da personale specializzato e con mezzi idonei.

### **7.2.3 Controllo funzionamento freni**

I freni deve essere regolati in modo da assicurare una frenata efficace e allo stesso tempo le leve di comando devono avere una corsa adeguata, per poter modulare la frenata: in altre parole i freni non devono essere né troppo lenti né troppo tirati.

#### **Regolazione di precisione dei freni**

La registrazione delle leve dei freni sul manubrio si effettua girando l'estremità zigrinata sul registro del cavo. Ciò permetterà alla leva e alla forza frenante di essere regolata.

Verificare anche l'accensione della luce posteriore(se previsto), quando vengono azionate le leve, per fare questo è necessario portare la chiave in posizione ON e tirare le leve una alla volta. In caso di mancata accensione procedere alla sostituzione della lampadina.

## **7.3 Manutenzioni e controlli settimanali**

### **7.3.1 Lavaggio e pulizia**

La pulizia della bicicletta a pedalata assistita non solo è questione di decoro, ma consente anche di rilevare immediatamente un eventuale difetto della stessa.

Per non danneggiare o compromettere il funzionamento dei vari componenti, soprattutto delle parti elettriche, la pulizia va effettuata prendendo alcune precauzioni. È assolutamente vietato indirizzare getti di acqua in pressione verso le parti elettriche, il motore e la batteria, per le quali si consiglia il lavaggio con spugna.

Prima di avviare la bicicletta a pedalata assistita, asciugare completamente con aria compressa a bassa pressione e verificare che non sia rimasta umidità residua sui componenti elettrici.

### **7.3.2 Lubrificazione e controllo tensione catena**

È importante lubrificare la catena regolarmente, per evitare un'usura eccessiva e per prolungarne la durata.

1. Smontare il carter di protezione della catena.
2. Pulire tutta la lunghezza delle maglie con uno straccio.
3. Spruzzare su tutte le maglie un apposito grasso in spray per catene di trasmissione.
4. Montare nuovamente il carter di protezione.

### **7.3.3 Controllo del telaio e dei bulloni**

Il telaio portante della bicicletta a pedalata assistita e le saldature devono essere privi di difetti visibili quali: crepe, deformazioni, incisioni, corrosioni, ecc.

Assicurarsi che tutti i bulloni della bicicletta a pedalata assistita siano ben serrati.

## **7.4 Manutenzioni e controlli mensili**

### **7.4.1 Controllo dei circuiti e dei componenti elettrici**

Verificare lo stato ed il fissaggio dei cavi della batteria: le guaine dei cavi elettrici devono essere in buono stato e i terminali devono essere ben serrati, non corrosi e ricoperti con grasso isolante.

Verificare la corretta accensione di tutte le lampadine delle spie.



## 8 ASSISTENZA TECNICA E RICAMBI

In caso di necessità di assistenza tecnica o per una sollecita consegna delle parti di ricambio si raccomanda di citare i seguenti dati:

- Tipo di bicicletta a pedalata assistita;
- Matricola;
- Anno di costruzione;
- Quantità desiderata.

	<b>ATTENZIONE</b>	<b>ASSISTENZA TECNICA</b>
<p><b>Eventuali richieste inviate direttamente ad Armony srl dal consumatore finale, senza passare attraverso il Servizio assistenza (rivenditore) NON saranno prese in considerazione.</b></p>		

	<b>ATTENZIONE</b>	<b>Ricambi originali</b>
<p><b>Il costruttore si esime da ogni responsabilità per danni di qualsiasi natura, generati da un impiego di parti di ricambio non originali.</b></p>		



## 9 DEPOSITO A MAGAZZINO

Nel caso in cui la bicicletta a pedalata assistita dovesse essere immagazzinata e conservata per lunghi periodi di inattività, occorre effettuare le seguenti operazioni:

- Ripararla in luogo asciutto ed arieggiato;
- Eseguire una pulizia generale della bicicletta a pedalata assistita;
- Togliere la batteria dalla sede.
- Lasciare la bicicletta sul cavalletto.
- Proteggere i contatti elettrici esposti con prodotti antiossidanti.
- Ingrassare tutte le superfici non protette da vernici o trattamenti anticorrosione.
- **RICARICARE LA BATTERIA ALMENO OGNI 30 GG. NEL PERIODO DI RICOVERO INVERNALE O PER LUNGHI PERIODI DI INUTILIZZO.**





## 10 SMALTIMENTO DI COMPONENTI E MATERIALI



**ATTENZIONE**

### Smaltimento di materiali

**Lo smaltimento degli imballaggi, dei rifiuti e delle polveri aspirate, dei pezzi sostituiti, della bicicletta a pedalata assistita nel suo complesso al termine della sua vita prevista, dovrà essere eseguito nel rispetto ambientale; evitando di inquinare suolo, acqua e aria rispettando in ogni caso la normativa nazionale e locale vigente in materia.**

### Indicazioni per il trattamento dei rifiuti:

- Materiali ferrosi, alluminio, rame: trattasi di materiali riciclabili da conferire ad apposito centro di raccolta autorizzato;
- Materiali plastici, vetroresina, guarnizioni, pneumatici: sono materiali da conferire in discarica o in apposito centro di riciclo;
- Le batterie devo essere portate ai centri di smaltimento autorizzati.

Suddividere i materiali in funzione della loro natura, incaricando imprese specializzate abilitate allo smaltimento, in osservanza di quanto prescritto dalla legge.





## 11 NORME DI GARANZIA

La bicicletta a pedalata assistita è garantita per 24(ventiquattro) mesi. In deroga a detto periodo di durata, la garanzia per la batteria è limitata a 6 (sei) mesi, trattandosi quest'ultima di materiale di consumo. Inoltre, la garanzia per la batteria decade nel caso di non corretta conservazione della stessa, o nel caso sulla medesima non sia presente l'etichetta che ne consente la relativa identificazione.

La garanzia prevede la sostituzione gratuita della parte eventualmente difettosa o precocemente usurata purché tutte le prescrizioni siano state rispettate e non si riscontri l'uso improprio della bicicletta. Gli obblighi del costruttore si limitano alla sostituzione delle parti difettose.

Non sono coperti da garanzia salvo difettosità manifeste iniziali:

- le gomme in seguito a forature o rotture accidentali;
- le pastiglie frenanti, soggette a usura;
- il materiale di usura generale.

La **ARMONY Srl** non si assume la responsabilità su danni a cose e persone, dovuti all'uso improprio del mezzo.

L'intervento in garanzia dovrà essere richiesto solo ed esclusivamente al **Servizio Assistenza**. Tale servizio viene prestato direttamente dal rivenditore presso il quale è stato effettuato l'acquisto esibendo il tagliando di garanzia timbrato e corredato di scontrino.

Eventuali richieste inviate direttamente ad Armony **NON** verranno prese in considerazione.

## 12 SCHEMA ELETTRICO

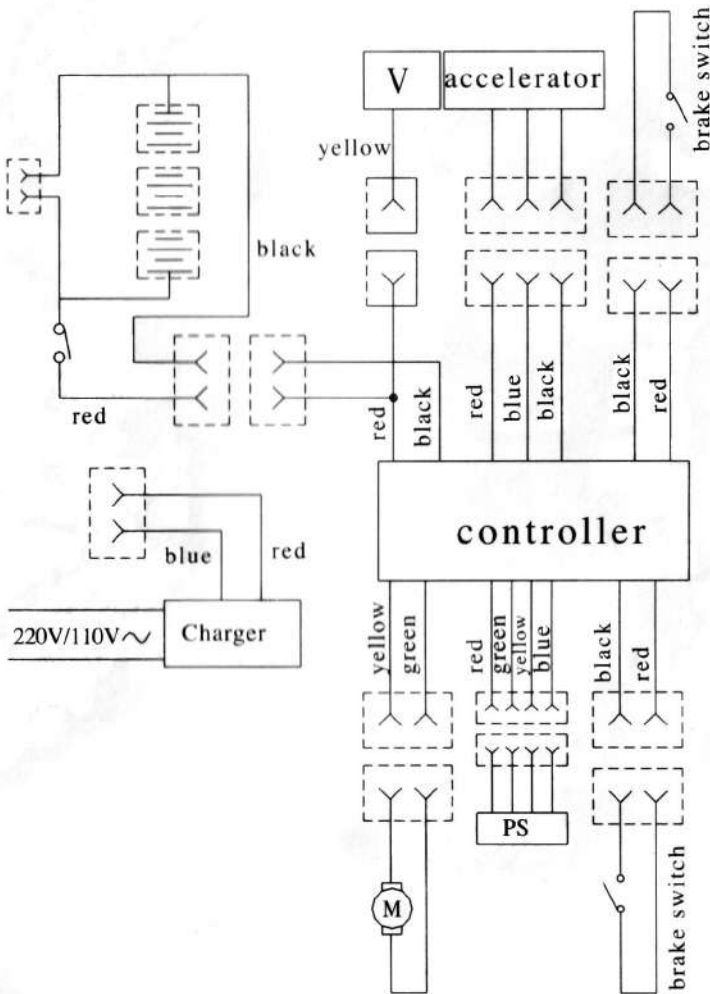



# CDC1

# MANUALE D'USO

## CONTENUTI

- 1) UTILIZZO DEL MANUALE
- 2) MATERIALE E DIMENSIONI ESTERNE
- 3) FUNZIONI
- 4) TASTO FUNZIONI
- 5) NORMALE OPERATIVITA'
- 6) IMPOSTAZIONI GENERALI
- 7) CONSERVAZIONE

## **1.Utilizzo del manuale**

Caro utilizzatore,

Al fine di assicurare una buona performance della sua e-bike la preghiamo di leggere attentamente questo manuale. La informeremo di tutti i dettagli, inclusa l'installazione e le impostazioni delle funzioni. Allo stesso tempo questo manuale l'aiuterà a risolvere i possibili problemi.

## **2.Materiale e dimensioni esterne**

CDC1 utilizza uno schermo LCD , con scheda stampata su entrambi i lati, aggancio al manubrio in nylon, guscio in materiale ABS. Nel range di temperature compreso fra -20°C e 60°C il guscio in materiale ABS assicura una buona protezione.



**Prodotto e dimensioni figura :(unità: mm)**

Figura 2

**3. Funzioni**

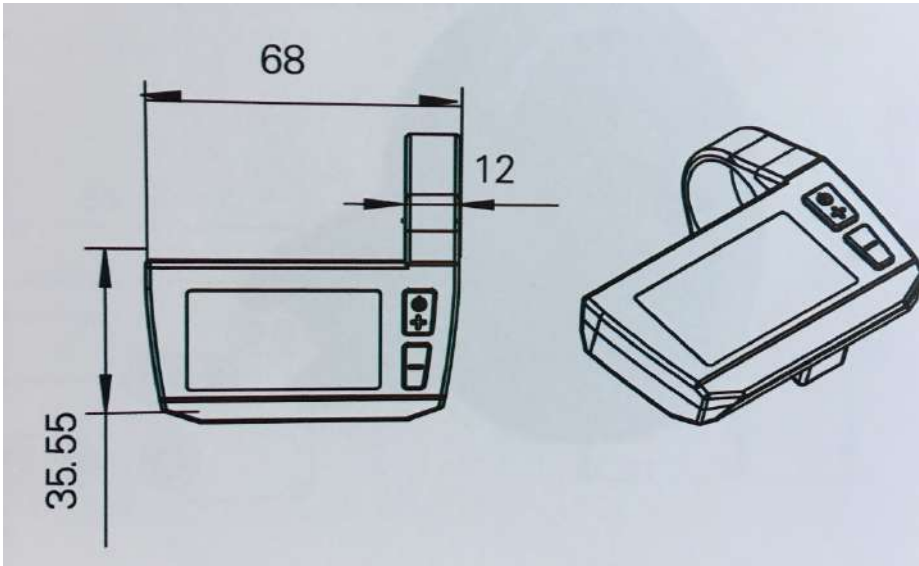

CDC1 è dotato di un LCD Multifunzione.

CDC1 funzioni(Figure 3-1)

- ◆ Scala Chilometri o miglia
- ◆ Indicatore di velocità
- ◆ Indicazioni generiche:  
Indicatore distanza totale,  
indicatore di percorso,  
Tempo (ore: minuti)

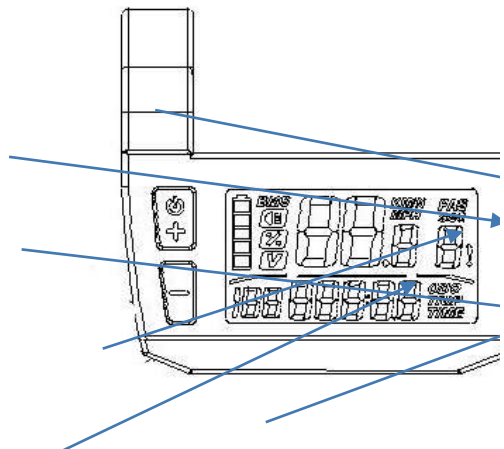

- ◆ Indicatore luci
- ◆ Selezione livello PAS, definizione codice Errore
- ◆ Indicatore stato della batteria

Figura 3-1

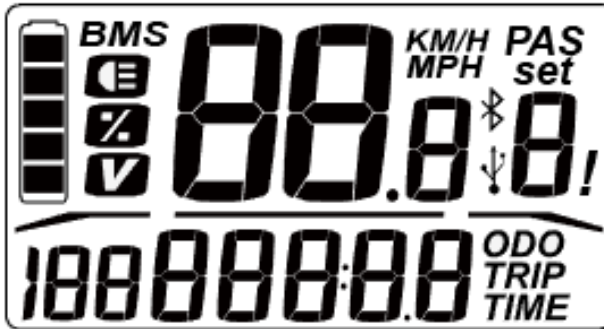

Display: tutte le informazioni (figura 3-2)

**Display durante l'uso(senza luci) (figura 3-3)**



Figura 3-3

**Display durante l'uso(con luci) (figure 3-4)**

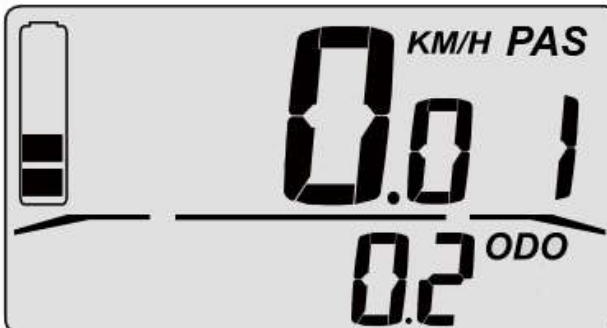

Figura 3-4

**12.1.1.1 4. Tasto funzioni**

CDC1 è dotato di due bottoni ON/OFF/UP e IMPOSTAZIONI/DOWN. □figure 4□

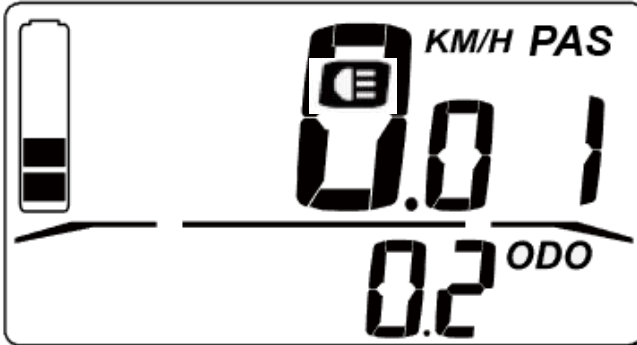

Figura 4

Premere il tasto ON/OFF/UP per 3 secondi per accendere il dispositivo.

Una volta che il display è ON, premere il tasto UP per incrementare il livello di pedalata assistita.

Premere il tasto UP per 3 secondi per spegnere il sistema.

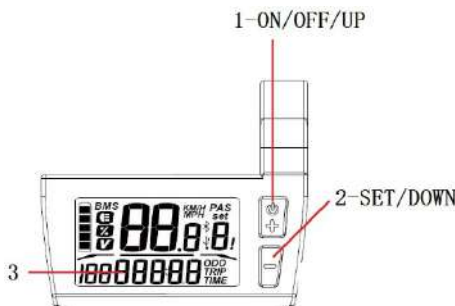
Premere il tasto SET/DOWN per diminuire il livello di pedalata assistita.

Premere il tasto UP e DOWN insieme per accendere le luci.

Premere il tasto UP e DOWN insieme per più di 5 sec per accedere all'area programmazione.

Per utilizzare la funzione 0-6 km. premere la levetta eventualmente presente in abbinata al display

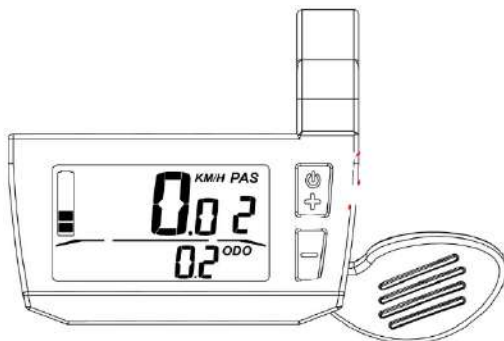

## 5. Normale operatività

Per accendere il sistema è necessario accendere prima la batteria..

Il sistema parte con un livello di pedalata assistita pari a 1.

### (1) On/off funzione

Premere il tasto  , e fornisce energia al sistema

Puoi tenere premuto il tasto  per 3 secondi per spegnere il sistema.

Quando tieni premuta la levetta, ci sarà un segnale variabile in tensione tra 1.3V-3.5V che verrà inviato alla centralina, che può portare l'e-bike al raggiungimento dei 6km/h. Questa funzione può essere utilizzata in due occasioni:

a) il ciclista non vuole iniziare la pedalata con uno sforzo eccessivo.

b) il ciclista non è sulla bici e vuole spingere la bici mentre cammina senza fare sforzo.

### (2) Interfaccia Display

Il Display mostra la velocità raggiunta dalla e-bike , la distanza totale , la distanza percorsa ,il livello di pedalata assistita, lo stato della batteria.

In figura 5-1 è mostrata la velocità



Figura 5-1

La distanza è mostrata in figura 5-2 .



Figura 5-2

Il livello di pedalata assistita è mostrato in figura 5-3.



Figura 5-3

Lo stato della batteria è mostrato in figura 5-4.









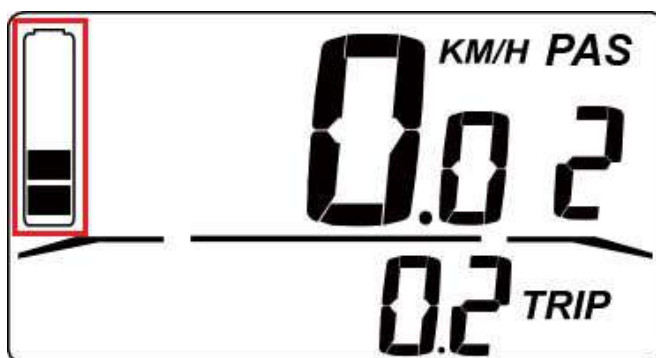

Figura 5-4

### **(3)Spegner e accendere le luci**

Premendo il tasto  insieme con , dopo 3 secondi, le luci si accendono. Tenendo premuti i tasti   per 3 secondi dopo l'accensione delle luci  le luci si spengono.

Puoi tenere premuto il tasto  per più di 5S per spegnere il sistema

#### (4) SELEZIONARE IL LIVELLO DI PAS

Quando il display è acceso, puoi premere  o  per aggiustare il livello di PAS che modificherà la potenza erogata dal motore. Il livello di PAS è normalmente settato su 0 una volta acceso il sistema può essere modificato fino ad un massimo di 5, il processo è mostrato in figura 5-5.



Figura 5-5



## (5) Indicazione dello stato della batteria

Se la batteria è piena l'indicatore mostrerà 5 barre nere. Quando la batteria è esaurita l'ultima barra inizierà a lampeggiare. Nel qual caso assicurarsi di ricaricare la batteria nel più breve tempo possibile. figure 5-6.

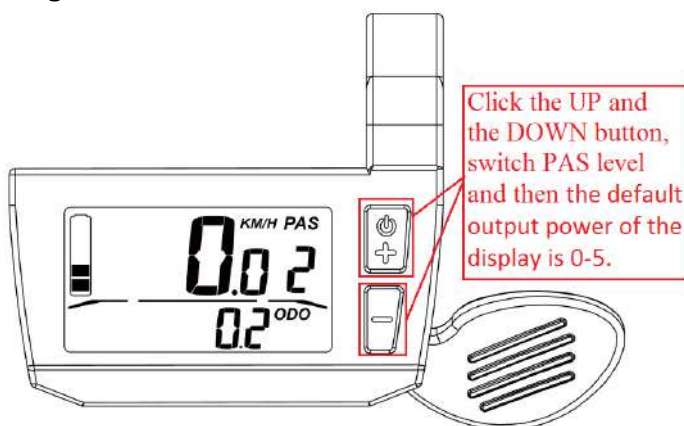

Figure 5-6

## (6) Definizione codice Errore

Quando il sistema e-bike non funziona comparirà un codice errore sul display e il sistema non funzionerà più. Il codice errore continuerà a comparire sul display fino al risoluzione del problema. Rivolgersi al proprio rivenditore per ricevere assistenza sui messaggi errore.







Figura 5-7

## 6. Impostazioni generali

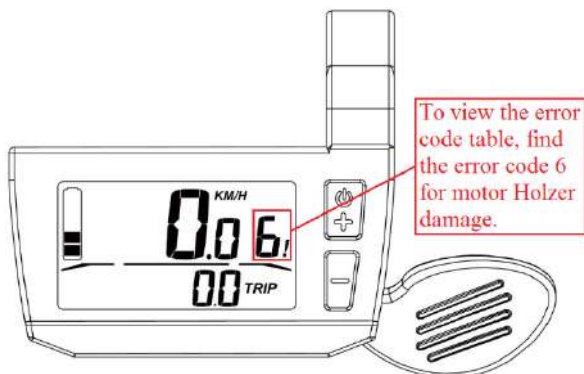
## (1) Impostazione velocità , km/h and mph

Quando il display è acceso, puoi tenere premuto   per 10 secondi per entrare nell'interfaccia impostazioni. Puoi cambiare l'unità velocità a chilometri o miglia premendo  o  . figura 6-1



Figura 6-1

## **7.Conservazione**

Il CDC1 display e relativo Kit elettrico non richiede una particolare conservazione da parte dell'utilizzatore .

La batteria andrebbe caricata quando l'indicatore di stato della batteria scende sotto livello1.

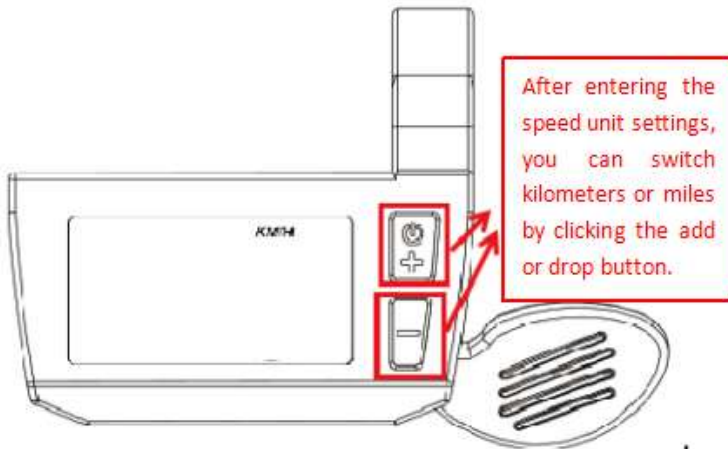